

ÉTAPES POUR INSTALLATION

1. Coupez l'alimentation de courant au panneau de circuit d'éclairage avant de débiter l'installation.
2. Mesurez la longueur de la surface sur laquelle la bande ruban LED sera installée.
3. Les bandes de ruban LED peuvent être coupées à chaque 4 po (101 mm) pour le ruban de standard puissance aux fins de terminaison seulement. Prenez soins d'utiliser une paire de ciseaux bien aiguisés et couper directement sur la ligne de coupage marquée, pour le

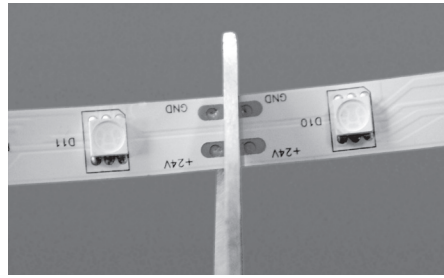

coupage du produit à la longueur désirée. La longueur de bande restante peut être alimentée avec une alimentation de courant attachée à l'extrémité opposée.

REMARQUE: La longueur maximale de bande unique est de 20pi pour le ruban de standard puissance, 40 pi pour le ruban de basse puissance et 16 pi pour le ruban CCT. Il n'y a pas de connecteurs pour joindre des longueurs du CCT pour l'extérieur.

4. Assurez-vous que la surface de montage soit unie et propre, libre de poussière ou d'huile. Retirez délicatement le papier protecteur à l'endos de la bande LED à haute luminosité.
5. Appuyez délicatement sur la portion de la bande LED pour assurer une ferme adhérence sur la surface de montage en prenant soins d'éviter les dommages aux lampes LED durant le procédé.
6. Pour les surfaces poreuses qui ne permettront pas une adhérence ferme avec l'endos autocollant du ruban, nous recommandons l'usage d'un profilé en U en plastique clair de 3/8 po (no. de pièce NSL LTP-010-S) qui peut être vissé sur la surface de montage en premier. La bande LED peut alors être montée à l'intérieur du profilé en U. Des agrafes (no. de pièce NSL LV-FS-MC-004) sont également disponibles pour le montage sur les surfaces qui accepteront des vis ou des clous.

CONNEXION DE RUBAN LED SUR LE BLOC D'ALIMENTATION À FAIBLE TENSION

1. La ruban Strip LED de NSL fonctionne avec un bloc d'alimentation de classe 2, de 24 volts. N'utilisez que les blocs d'alimentation de NSL listés dans les présentes instructions. Assurez-vous d'accoupler le bloc d'alimentation approprié à la longueur de ruban LED utilisée et observez les exigences de charge maximale et minimale.
2. **Connexion d'un rouleau neuf de ruban LED sur l'alimentation de courant :** Branchez une extrémité du ruban LED en utilisant un connecteur d'alimentation de courant sur le côté de faible tension (24 V) du bloc d'alimentation en prenant note des marques + et - sur la bande de LED. Assurez-vous d'utiliser le bloc d'alimentation de capacité appropriée pour la longueur du ruban. La longueur maximale du ruban est de 20 pi.

REMARQUE: Il y a des alimentations de courant à chaque extrémité des rouleaux de 20 pi. Assurez-vous que le capuchon d'extrémité soit solidement attaché sur le bout-mort pour prévenir la pénétration de l'eau dans le connecteur.

Pour le branchement de l'alimentation de courant sur une longueur de ruban LED qui a été coupée, installez le connecteur d'alimentation de courant fourni sur l'extrémité de la longueur.

REMARQUE: Le ruban CCT a un connecteur à une seule extrémité.

Lors de la connexion électrique à un morceau de bande de LED qui a été préalablement

coupé, utiliser le connecteur d'alimentation de puissance fournie à la fin de la longueur. Le ruban CCT a un connecteur à une seule extrémité.

REMARQUE: Installez le capuchon d'extrémité (no. de pièce NSL LV-FS-EC-001) et fixez-le en place avec la silicone sur l'extrémité du bout-mort de la bande LED.

3. Branchez les fils du connecteur d'alimentation de courant sur le côté de faible tension du bloc d'alimentation en prenant note des marques + et - sur le bloc d'alimentation et sur le connecteur.

4. Branchez le bloc d'alimentation de courant à faible tension sur l'alimentation principale (120 V).

REMARQUE: Les connexions de 120 volts au bloc d'alimentation devraient être effectuées par un électricien qualifié.

5. La bande LED sera énergisée en dedans de 10 secondes après l'activation du bloc d'alimentation. Si la longueur de ruban totale ne s'allume pas, vérifiez la connexion de la bande LED sur le côté de faible tension du bloc d'alimentation. Vérifiez la connexion de la tension en ligne au bloc d'alimentation si nécessaire.

6. Les longueurs coupées de bande LED pour l'extérieur ne peuvent pas être raccordées ensemble.

CONTRÔLE DE RUBAN LED RVB

REMARQUE: Alors que le ruban LED est alimentée par des blocs d'alimentation de courant de classe 2 de 24 V, vous devrez utiliser un bloc d'alimentation et un contrôleur pour la première longueur de 20 pi de ruban LED. Un amplificateur de signal et un bloc d'alimentation de classe 2 supplémentaire seront requis pour chaque longueur de ruban de 20 pi supplémentaire de ruban LED.

En applications à l'extérieur, les blocs d'alimentation, les contrôleurs et les répéteurs doivent être abrités dans un boîtier à l'épreuve des intempéries.

1. Branchez les fils codés en couleur de l'extrémité femelle du connecteur d'alimentation de courant sur le côté de sortie sur le contrôleur. Le côté de sortie du contrôleur est marqué +, R, G (G = green/vert), B pour correspondre aux couleurs des fils du bloc d'alimentation. Le fil noir du bloc d'alimentation est branché sur la borne + du contrôleur.

2. Branchez cette extrémité femelle sur l'extrémité mâle raccordée à la bande RVB LED pour extérieur en vous assurant que les connexions soient solidement resserrées pour prévenir la pénétration de l'eau.



3. Branchez le côté d'entrée du contrôleur sur un bloc d'alimentation de capacité appropriée de 24 V selon la liste des blocs d'alimentation approuvés.

REMARQUE: Utilisez seulement les blocs d'alimentation LEDDR-24-120W ou MLDR-20-24JB pour le contrôle de ruban LED RVB. Ne pas utiliser les blocs d'alimentation avec gradateur d'intensité pour les applications de changement de couleur.

4. Branchez le côté de tension en ligne du bloc d'alimentation sur la tension en ligne.

REMARQUE: Les connexions de tension en ligne devraient être effectuées par un électricien qualifié. Pour les installations avec des longueurs de ruban LED RVB multiples, vous devrez utiliser un amplificateur de signal pour chaque longueur supplémentaire comme suit :

CONTRÔLE DE RUBAN LED RVB SUITE

REMARQUE: Alors que le ruban LED est alimentée par des blocs d'alimentation de courant de classe 2 de 24 V, vous devrez utiliser un bloc d'alimentation et un contrôleur pour la première longueur de 20 pi de ruban LED. Un amplificateur de signal et un bloc d'alimentation de classe 2 supplémentaire seront requis pour chaque longueur de ruban de 20 pi supplémentaire de ruban LED.

1. Branchez les fils codés en couleur de l'extrémité femelle du connecteur d'alimentation de courant sur le côté de sortie sur le contrôleur. Le côté de sortie du contrôleur est marqué +, R, G (G = green/vert), B pour correspondre aux couleurs des fils du bloc d'alimentation. Le fil noir du bloc d'alimentation est branché sur la borne + du contrôleur.



2. Branchez le côté d'entrée du contrôleur sur un bloc d'alimentation de capacité appropriée de 24 V selon la liste des blocs d'alimentation approuvés.

REMARQUE: Utilisez seulement les blocs d'alimentation MLDR-20-24 ou MLDR-20-24JB pour le contrôle de la bande LED RVB. Ne pas utiliser les blocs d'alimentation avec gradateur d'intensité pour les applications de changement de couleur.

3. Branchez le côté de tension en ligne du bloc d'alimentation sur la tension en ligne.

REMARQUE: Les connexions de tension en ligne devraient être effectuées par un électricien qualifié.

Pour les installations avec des longueurs de bande LED RVB multiples, vous devrez utiliser un amplificateur de signal pour chaque longueur supplémentaire comme suit :

1. Branchez les fils du côté de sortie du contrôleur sur le côté d'entrée de l'amplificateur de signal.
2. Branchez la prochaine longueur de ruban LED sur le côté de sortie de l'amplificateur de signal.
3. Connectez la côté de sortie de la bloc d'alimentation sur l'entrée de l'amplificateur de signal extérieur en utilisant un connecteur d'alimentation de courant (no. de pièce NSL LTP-001-OD-6FT).
4. Branchez le côté primaire du bloc d'alimentation sur la tension de l'alimentation principale.

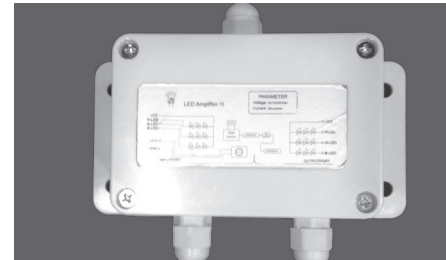

SOMMAIRE: L'amplificateur RVB reçoit le signal de modulation de largeur d'impulsion (PWM) du contrôleur vous permettant d'installer des longueurs multiples à partir d'un seul contrôleur. Elles sont alimentées individuellement par un bloc d'alimentation de classe 2. Le bloc d'alimentation de courant devrait correspondre au wattage de la longueur de ruban LED que vous contrôlez.

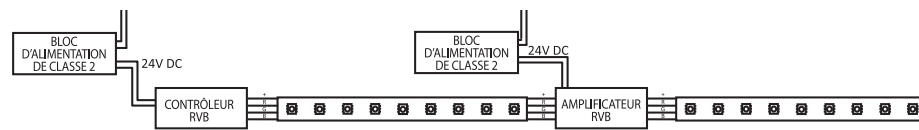

CONTRÔLE DE RUBAN LED CCT

REMARQUE: Alors que le ruban LED est alimentée par des blocs d'alimentation de courant de classe 2 de 24 V, vous devrez utiliser un bloc d'alimentation et un contrôleur pour la première longueur de 16 pi de ruban LED. Un amplificateur de signal et un bloc d'alimentation de classe 2 supplémentaire seront requis pour chaque longueur de ruban de 16 pi supplémentaire de ruban LED.

1. Branchez les fils codés en couleur de l'extrémité femelle du connecteur d'alimentation de courant sur le côté de sortie sur le contrôleur. Le côté de sortie du contrôleur est marqué +, R, G (G = green/vert), B pour correspondre aux couleurs des fils du bloc d'alimentation. Le fil noir du bloc d'alimentation est branché sur la borne + du contrôleur.



2. Branchez le côté d'entrée du contrôleur sur un bloc d'alimentation de capacité appropriée de 24 V selon la liste des blocs d'alimentation approuvés.

REMARQUE: Utilisez seulement les blocs d'alimentation LEDDR-24-120W ou MLDR-20-24JB pour le contrôle de ruban LED CCT. Ne pas utiliser les blocs d'alimentation avec gradateur d'intensité pour les applications de changement de couleur.

3. Branchez le côté de tension en ligne du bloc d'alimentation sur la tension en ligne.

REMARQUE: Les connexions de 120 volts au bloc d'alimentation devraient être effectuées par un électricien qualifié. Pour les installations avec des longueurs de ruban LED CCT multiples, vous devrez utiliser un amplificateur de signal pour chaque longueur supplémentaire comme suit :

1. Branchez les fils du côté de sortie du contrôleur sur le côté d'entrée de l'amplificateur de signal.
2. Branchez la prochaine longueur de ruban LED sur le côté de sortie de l'amplificateur de signal.
3. Branchez les fils de l'adaptateur de prise sur le côté de faible tension du bloc d'alimentation de classe 2. Nous recommandons l'usage de notre bloc de bornes et notre boîte de jonction LMSII-001 pour cette connexion.
4. Branchez le côté primaire du bloc d'alimentation sur la tension de l'alimentation principale.

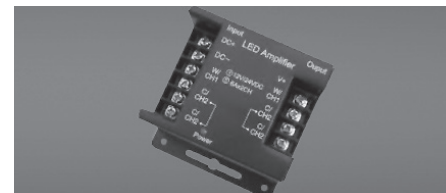

SOMMAIRE: L'amplificateur CCT reçoit le signal de modulation de largeur d'impulsion (PWM) du contrôleur vous permettant d'installer des longueurs multiples à partir d'un seul contrôleur. Elles sont alimentées individuellement par un bloc d'alimentation de classe 2. Le bloc d'alimentation de courant devrait correspondre au wattage de la longueur de bande LED CCT que vous contrôlez.

REMARQUE: Les contrôleurs et amplificateurs devraient être installés dans les boîtes appropriées pour usage à l'extérieur.

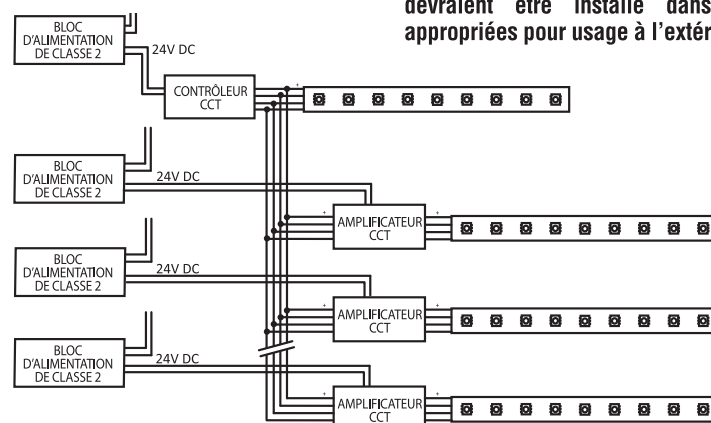

SPÉCIFICATIONS

Tension d'entrée	24V DC
Consommation d'électricité	Ruban de standard puissance : 4.3W/PI Ruban de basse puissance : 2.2W/PI Ruban RGB de couleur changeante : 4.3W/PI Ruban CCT : 5.8W/PI
Type de LED	5060 SMD LED haute luminosité 3528 SMD pour ruban CCT
Nbre de LED au pied (304mm)	18 pour le ruban de standard puissance, 9 pour le ruban de basse puissance, 36 pour CCT
Angle de vision	120°
Rendement	75 LPW blanc froid 66 LPW blanc chaud 70 LPW CCT (moyenne)
Durée de service moyenne de LED	50 000hres @ 70% de flux lumineux initial
Température de couleur	6500K blanc froid 3000K blanc chaud 2500K – 7000K pour CCT
Coupe sur commande	Ruban de standard puissance : chaque 4 po (102 mm) Ruban de basse puissance : chaque 6.5 po (165 mm) Ruban CCT : usine seulement
Homologations	cETLus

PARAMÈTRES TECHNIQUES D'AMPLIFICATEUR RVB

Température de fonctionnement	-20C – +60C
Tension d'alimentation	Classe 2, 24V
Sortie	3 canaux
Dimensions externes	L 114mm x W 65mm x H 25mm
Poids net	110G
Consommation de courant statique	< 1W
Efficacité	< 4 A chaque cana
Longueur maximale de bande Strip LED par amplificateur	20 pi

Doit être installé dans une boîte appropriée pour usage à l'extérieur

BLOCS D'ALIMENTATION DE RUBAN LED

COMMANDES AVEC GRADATEUR D'INTENSITÉ

Voir le catalogue NSL pour une liste des systèmes de gradation d'intensité compatibles.

TRE24L40DC

Charge max. recommandée de 36W ou ruban de 8 pi, min 8W ou ruban de 2 pi.
5.03" x 2.14" x 2" (127.76 x 54.36 x 50.80mm)

TRE24L96DC

Charge max. 90W ou ruban de 20 pi min. 8W ou ruban de 2 pi.
7.56" x 3.06" x 2.94" (192.02 x 77.72 x 74.68mm)

COMMANDES SANS GRADATEUR D'INTENSITÉ

MLDR-20-24JB

Charge max. recommandée de 18W ou bande LED de 4 pi, Max. = 3.5 pi CCT
Entrée : 100 – 240V AC
Sortie : 24V DC
4 1/8" x 4 1/8" x 1 1/2" (104.8 x 104.8 x 38.1mm)

LEDDR-24-120W

Charge max. recommandée de 90W (bande LED de 20 pi) par prise de courant unique.
120W (bande LED de 28 pi) pour 2 prises de courant secondaires combinées.
Max. = 16 pi CCT
120W hardwire
Entrée : 100 - 240V AC
Sortie : 24V DC
10" x 3 3/8" x 3 3/16" (254 x 85.7 x 80.9mm)

REMARQUE: Les longueurs maximum et minimum ci-dessus sont applicables à ruban de standard puissance. Vous pouvez doubler celles-ci pour l'usage de ruban de basse puissance.

AVERTISSEMENT ET MISSES EN GARDE

- Ne pas allumer avec le ruban flexible de lampe étroitement enroulé.
- Couper le courant électrique avant de modifier le système d'éclairage de toute manière.
- Assurez-vous que la tension marquée sur le système d'éclairage correspond à la tension de bloc d'alimentation.
- Ne pas couvrir ce produit alors que le revêtement pourrait causer la surchauffe du câble lumineux flexible ou sa fonte ou ignition.
- Ne pas percer, couper, raccourcir ou épissure l'éclairage flexible.
- Ne pas acheminer le cordon ou le câble lumineux flexible à travers les murs, les portes, les fenêtres ou tout élément similaire de la structure de l'édifice.
- Ne pas utiliser si des dommages au câble lumineux ou à l'isolant du cordon sont présents. En faire l'inspection périodiquement.
- Ne pas immerger le câble lumineux flexible dans tout liquide.
- Attacher ce câble lumineux flexible en utilisant uniquement les crochets de suspension ou les agrafes fournis. Ne pas attacher ce produit ou son cordon avec des broches, des clous ou autres moyens semblables qui pourraient endommager l'isolant.
- Ne pas installer si le câble lumineux serait soumis à la flexion.
- Ne pas excéder la longueur maximale de câble lumineux permis par les marques.
- Débrancher l'alimentation avant d'ajouter des longueurs de ruban LED.
- N'utilisez que les connecteurs et accessoires fournis.
- Pour empêcher l'entrée d'eau, assurez-vous que toutes les connexions entre les segments sont serrés.
- Ne pas plier le câble lumineux dans un plan horizontal. Utiliser "T", "+", "L" cordons de connexion. Maintenir un rayon minimal de 2 po dans le plan vertical.
- Ne soumettez pas le câble lumineux à plus de 15 lbs de force de traction.
- Lors de la connexion du câble de lumière flexible pour l'alimentation électrique, assurez-vous que les polarités sont correctement appariés.
- Lors de l'utilisation en plein air produits d'éclairage portatifs, les mesures de sécurité de base doivent toujours être suivies pour réduire le risque d'incendie, d'électrocution et de blessures, notamment les suivantes :
 - Protection GFCI doit être fourni sur les circuits pour l'utilisation extérieure de produits d'éclairage flexible. Receptacles sont disponibles ayant intégré la protection GFCI pour la sécurité.
 - Utilisez uniquement des cordons extérieurs approuvés d'extension de source de courant alternatif 110V à alimentation LED, tels que le type SW, SOW, STW, STOW, SJW, SJOW, SJTW, ou SJYOW. Cette désignation est marquée sur le fil de la rallonge.

www.nslusa.com

ACCESSOIRES



LTP-001-OD-6FT
Connecteur d'alimentation de courant pour couleur simple à l'extérieur



LTP-RGB-001-OD-6FT
Connecteur d'alimentation de courant pour RVB à l'extérieur



LMSII-001
Boîte de connexion pour connexions de bloc de borne

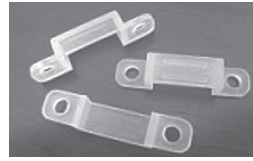

LV-FS-MC-004
Agrafes de montage

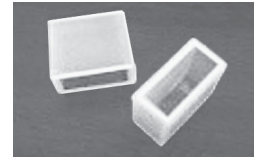

LV-FS-EC-001
Capuchons d'extrémité

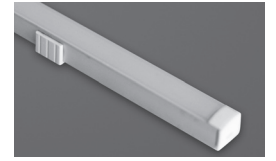

LV-LB-D3-FR1
Extrusion d'aluminium de montage en surface et couvercle PC givré

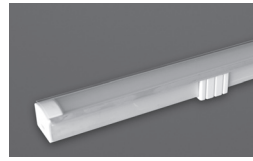

LV-LB-W3-FR1
Extrusion d'aluminium encastrée et couvercle PC givré



LV-LB-V3-FR1
Extrusion d'aluminium en coin de montage en surface et couvercle PC givré

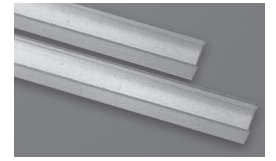

LTP-010-S
Profilé en U



LT-09S-RF
Contrôleur à 3 voies pour ruban LED RVB*



MLS-LV-ZIFFS-3CH-6NW
Amplificateur de signal pour ruban RVB pour usage à l'extérieur



LT-031-RF
Contrôleur pour ruban LED CCT

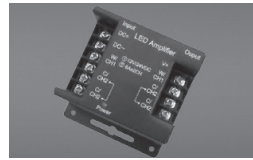

LT-290A
Amplificateur de signal pour ruban LED CCT



LT-032-RF
Contrôleur de gradation

* Doit être installé dans une boîte appropriée pour usage à l'extérieur.
† Les extrusions sont livrées en longueur de 1 mètre. Les capuchons d'extrémités et agrafes de montage sont disponibles, vendus séparément.

INSTALLATION ET INSTRUCTIONS DE SÉCURITÉ

Ruban LED POUR EXTÉRIEUR



Applications

- Éclairage d'allées et d'escaliers
- Éclairage de cabinet et de corniche
- Éclairage d'arrière-plan
- Éclairage de vitrine
- Éclairage linéaire décoratif

NSL
NATIONAL SPECIALTY LIGHTING
YOUR TRUSTED LIGHTING PARTNER

